



# PREISLISTE 2015

AQUATOP AUTOMATISCHE LAMELLENABDECKUNG



## Schwimmbadbau24



### Technics & Applications

Klaus Michael Kuehnelaan 9 – Liesdonk  
B-2440 Geel – Belgium

Tel : +32 14 23 74 95  
Fax : +32 14 23 74 96

Website : [www.t-and-a.be](http://www.t-and-a.be)  
Mail : [info@aquatop.be](mailto:info@aquatop.be)

---

## Die Lieferung

### Die Lieferung einer AquaTop Abdeckung besteht aus:

- Motor, Wickelwelle, Steuerung, Schlüsselschalter, Lamellen, Durchführungen und Befestigungszubehör

---

## Die Abdeckung

Die AquaTop Abdeckung besteht aus PVC oder PC Lamellen von 60mm x 14mm. Alle Unterwasserteile werden aus Edelstahl 316L (V4A) oder Kunststoff hergestellt. Die Abdeckung wird verpackt in Karton auf einer Holzpalette.

---

## Preisberechnung

1. Wählen Sie die Ober- oder Unterflurvariante (EcoTop, AquaTop Oberflur, Aquatop Einbau im Pool, im Boden, in der Wand...)
2. Wählen Sie die Farbe der Lamellen
3. Wählen Sie die Verarbeitung
4. Fügen Sie die Optionen hinzu (Set für Überlaufbecken, Funkfernbedienung...)
5. Fügen Sie die Kosten für den Ausschnitt der Treppe hinzu
6. Fügen Sie die Transportkosten hinzu – Preise auf Wunsch erhältlich

---

## Sicherheit

Die AquaTop Abdeckung entspricht den Anforderungen der französischen Norm NF P 90-308. Bestimmte Ober- oder Unterflurvarianten und Optionen sind nicht kompatibel zu dieser Norm. Bitte nehmen Sie mit uns Kontakt auf. Im Rahmen der Norm NF P 90-308 ist die Sicherheitsbefestigung für die Lamellen verpflichtet. Die Solar- und Transparente Lamellen erfüllen den Norm NF P 90-308 nicht.

---

# EcoTop Oberflurabdeckung

## EcoTop

- Konsolen in Aluminium weiß lackiert
- PVC Lamellen Weiß
- Rohrmotor
- Wickelwelle aus anodisierten Aluminium

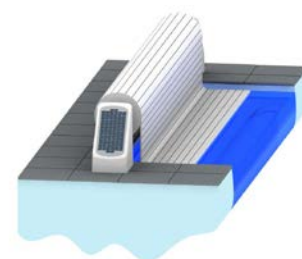

Länge Abdeckung (mm)	Beckenbreite (mm)						
	3000	3500	4000	4500	5000	5500	6000
6000	3257	3387	3516	3646	3775	3997	4126
6500	3338	3478	3618	3758	3898	4130	4270
7000	3430	3581	3733	3884	4036	4279	4431
7500	3511	3673	3835	3997	4159	4413	4575
8000	3593	3765	3937	4109	4282	4546	4718
8500	3684	3868	4052	4236	4420	4696	4879
9000	3766	3960	4154	4348	4543	4829	5023
9500	3847	4051	4256	4461	4665	4962	5617
10000	3938	4155	4371	4587	4803	5112	5778
10500	4020	4246	4473	4700	4926	5245	5922
11000	4101	4338	4575	4812	5049	5828	6065
11500	4193	4441	4690	4939	5187	5978	6226
12000	4274	4533	4792	5051	5310	6111	6370
12500	4355	4625	4894	5163	5883	6244	6514
13000	4447	4728	5009	5290	6021	6394	6675
13500	4528	4820	5111	5402	6144	6527	6819
14000	4610	4911	5213	5515	6267	6660	6962

<b>Sicherheit NF P 90-308</b> (Manuelle Sicherheitsbefestigung für die Lamellen)	200	300	300	300	300	400	400
---	-----	-----	-----	-----	-----	-----	-----

<b>Solarantrieb</b>	€ 370		
<b>Aufpreis beige Lamellen</b>	6 € / m <sup>2</sup>		
<b>Aufpreis Sonderform / Ausschnitt</b>	<i>Römische Treppe</i>	<i>Weiß Lamellen</i>	<i>Beige Lamellen</i>
	< 3m	€ 445	€ 525
	< 4m	€ 500	€ 580
	<i>Rechteckige Treppe</i>	€ 67 / m <sup>2</sup>	€ 72 / m <sup>2</sup>

- Bemerkungen** :
- Bei Solarantrieb braucht man keinen zusätzlichen Kabel. Dadurch ist EcoTop die perfekte Lösung für bestehende Pools
  - Nur verfügbar mit PVC Lamellen in der Farbe Weiß oder Beige
  - Rohrmotor mit mechanischen Endschaltern



# AquaTop Oberflurabdeckung

## AquaTop Oberflur

- Edelstahlkonsolen
- **PVC Lamellen Weiß**
- Externer Motor 120/250/500Nm – 24V
- Elektronisch programmierte Endpositionen



Länge Abdeckung (mm) = Beckenlänge + Lamellenreserve	Beckenbreite (mm)						
	3000	3500	4000	4500	5000	5500	6000
6500	4323	4592	4732	4928	5124	5762	5902
7000	4415	4695	4847	5054	5262	5911	6063
7500	4496	4787	4949	5167	5385	6045	6207
8000	4578	4879	5051	5279	5508	6178	6350
8500	4669	4982	5166	5406	5646	6328	6511
9000	4751	5074	5268	5518	5769	6461	6655
9500	4832	5165	5370	5631	5891	6594	7249
10000	4923	5269	5485	5757	6029	6744	7410
10500	5005	5360	5587	5870	6152	6877	7554
11000	5086	5452	5689	5982	6275	7460	7697
11500	5178	5555	5804	6109	6413	7610	7858
12000	5259	5647	5906	6221	6536	7743	8002
12500	5340	5739	6008	6333	6659	7876	8146
13000	5432	5842	6123	6460	6797	8026	8307
13500	5513	5934	6225	6572	7370	8159	8451
14000	5595	6025	6327	6685	7493	8292	8594

Zusatzausstattungsmöglichkeiten:							
Kasten aus Hartholz (Ipé) (L ≤ 14 m)	1850	2050	2250	2450	2650	2850	-
Kasten in PVC + Aluminium (L ≤ 10m)	2500	2750	3000	3100	3200	3300	3400
Kasten in PVC + Aluminium (10m < L ≤ 16m)	3300	3525	3750	3475	4200	4425	4650
Sicherheitsbefestigungen für NF P 90-308 * mit Kasten	100*/200	100*/200	150*/300	150*/300	150*/300	200*/400	200*/400
<b>Aufpreis Gefärbte oder Solar Lamellen</b>	- 6 €/ m <sup>2</sup> für grau, beige oder blaue PVC Lamellen - 24 €/ m <sup>2</sup> für Solar oder transparente PVC Lamellen - 64 €/ m <sup>2</sup> für Solar oder transparente PC Lamellen (Polycarbonat) - 74 €/ m <sup>2</sup> für ALU Look PC Lamellen (Polycarbonat)						
<b>Aufpreis Sonderform / Ausschnitt</b>	<i>Römische Treppe</i>	<i>Weißer Lamellen</i>	<i>Gefärbte Lamellen</i>	<i>Solar oder transparente PVC Lamellen</i>	<i>Solar oder transparente PC Lamellen</i>	<i>ALU Look PC Lamellen</i>	
	< 3m	€ 445	€ 525	€ 580	€ 860	€ 895	
	< 4m	€ 500	€ 580	€ 630	€ 1025	€ 1085	
	<i>Rechteckige Treppe</i>	67 €/ m <sup>2</sup>	72 €/ m <sup>2</sup>	87 €/ m <sup>2</sup>	132 €/ m <sup>2</sup>	142 €/ m <sup>2</sup>	

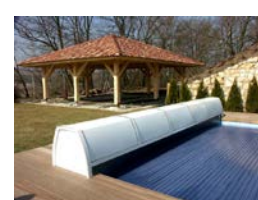

# AquaTop Unterflurabdeckung

## AquaTop Unterflur – extern elektrischer Motor



- Einbau mit Wanddurchführung für die Antriebswelle
- Preistabelle gültig für Einbautiefe der Welle unter Wasser bis max. 400mm
- **PVC Lamellen in Farbe Weiß**
- Elektronisch programmierte Endpositionen

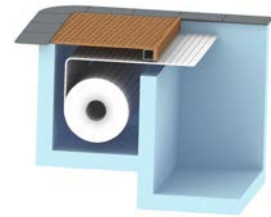

Länge Abdeckung (mm) = Beckenlänge inklusiv Rollladenschacht + Lamellenreserve	Beckenbreite (mm)								
	3000	3500	4000	4500	5000	5500	6000	6500	7000
7500	4506	4797	4959	5177	5395	5691	6252	6584	6746
8000	4588	4889	5061	5289	5518	5824	6395	6738	6910
8500	4679	4992	5176	5416	5656	5974	6556	6911	7095
9000	4761	5084	5278	5528	5779	6107	6700	7065	7260
9500	4842	5175	5380	5641	5901	6240	6844	7219	7874
10000	4933	5279	5495	5767	6039	6390	7005	7392	8059
10500	5015	5370	5597	5880	6162	6523	7149	7546	8223
11000	5096	5462	5699	5992	6285	6656	7292	8150	8387
11500	5188	5565	5814	6119	6423	6806	7453	8323	8572
12000	5269	5657	5916	6231	6546	6939	7597	8477	8736
13000	5442	5852	6133	6470	6807	7222	8352	8804	9085
14000	5605	6035	6337	6695	7053	7488	8639	9112	9413
15000	5778	6230	6554	6934	7314	8221	8944	9439	9763
16000	5950	6425	6771	7173	8024	8903	9249	11146	11492

Schachtabdeckung:									
Aluminium Sturzbalken (100x65x5) anodisiert grau	420	470	520	600	650	700	750	800	850
Sturzbalken aus Edelstahl V2A (100x100x5)	800	955	980	1025	1055	1075	1125	1170	1200
Extra Stützen für Sturzbalken						3x425	3x425	3x425	3x425
Sturzbalken aus Edelstahl V2A (80x60x4)	640	760	760	-	-	-	-	-	-
Coverwash	675	875	875	1075	1075	1275	1275	1475	1475
<b>Holzrost</b>									
Rost in Holz (IPE)	915	1075	1230	1390	1550	1705	1860	2020	2175
Sicherheitsbefestigungen NF P 90-308 (*mit Rost)	100*/200	100*/200	150*/300	150*/300	150*/300	200*/400	200*/400	200*/400	200*/400
Aufpreis Gefärbte oder Solar Lamellen	- 6 €/ m <sup>2</sup> für grau, beige oder blaue PVC Lamellen - 24 €/ m <sup>2</sup> für solar oder transparente PVC Lamellen - 64 €/ m <sup>2</sup> für solar oder transparente PC Lamellen (Polycarbonat) - 74 €/ m <sup>2</sup> für ALU Look PC Lamellen (Polycarbonat)								
Aufpreis Sonderform / Ausschnitt	<i>Römische Treppe</i>	<i>Weißer Lamellen</i>	<i>Gefärbte Lamellen</i>	<i>Solar oder transparente PVC Lamellen</i>	<i>Solar oder transparente PC Lamellen</i>	<i>ALU Look PC Lamellen</i>			
	< 3m	€ 455	€ 525	€ 580	€ 860	€ 895			
	< 4m	€ 500	€ 580	€ 630	€ 1025	€ 1085			
<input type="checkbox"/> Rechteckige Treppe	67 €/ m <sup>2</sup>	72 €/ m <sup>2</sup>	87 €/ m <sup>2</sup>	132 €/ m <sup>2</sup>	142 €/ m <sup>2</sup>				



# AquaTop Unterflurabdeckung

## AquaTop Unterflur – extern elektrischer Motor



- Einbau mit Wanddurchführung für die Antriebswelle
- Preistabelle gültig für Einbautiefe der Welle unter Wasser bis max. **800mm**
- **PVC Lamellen in Farbe Weiß**
- Elektronisch programmierte Endpositionen

Länge Abdeckung (mm) = Beckenlänge inklusiv Rollladenschacht L2 + Lamellenreserve	Beckenbreite (mm)								
	3000	3500	4000	4500	5000	5500	6000	6500	7000
7500	4506	4797	4959	5177	5845	6141	6702	7034	7196
8000	4588	4889	5061	5739	5968	6274	6845	7188	7360
8500	4679	4992	5176	5866	6106	6424	7006	7361	7545
9000	4761	5084	5278	5978	6229	6557	7150	7515	7710
9500	4842	5175	5380	6091	6351	6690	7294	7669	7874
10000	4933	5279	5495	6217	6489	6840	7455	7842	8059
10500	5015	5370	5597	6330	6612	6973	7599	7996	8223
11000	5096	5462	6149	6442	6735	7106	7742	8150	8387
11500	5188	5565	6264	6569	6873	7256	7903	8323	8572
12000	5269	5657	6366	6681	6996	7389	8047	8477	8736
13000	5442	5852	6583	6920	7257	7672	8352	8804	9085
14000	5605	6035	6787	7145	7503	7938	8639	9112	9413
15000	5778	6680	7004	7384	7764	8221	8944	9439	9763
16000	5950	6875	7221	7623	8024	8903	9249	11146	13477
<b>Sicherheitsbefestigungen NF P 90-308 (*mit Rost)</b>	100*/200	100*/200	150*/300	150*/300	150*/300	200*/400	200*/400	200*/400	200*/400

<b>Aufpreis Gefärbte oder Solar Lamellen</b>	- 6 €/ m <sup>2</sup> für grau, beige oder blaue PVC Lamellen - 24 €/ m <sup>2</sup> für solar oder transparente PVC Lamellen - 64 €/ m <sup>2</sup> für solar oder transparente PC Lamellen (Polycarbonat) - 74 €/ m <sup>2</sup> für ALU Look PC Lamellen (Polycarbonat)					
<b>Aufpreis Sonderform / Ausschnitt</b>	<i>Römische Treppe</i>	<i>Weißer Lamellen</i>	<i>Gefärbte Lamellen</i>	<i>Solar oder transparente PVC Lamellen</i>	<i>Solar oder transparente PC Lamellen</i>	<i>ALU Look PC Lamellen</i>
	< 3m	€ 445	€ 525	€ 580	€ 860	€ 895
	< 4m	€ 500	€ 580	€ 630	€ 1025	€ 1085
<input type="checkbox"/> <i>Rechteckige Treppe</i>	67 €/ m <sup>2</sup>	72 €/ m <sup>2</sup>	87 €/ m <sup>2</sup>	132 €/ m <sup>2</sup>	142 €/ m <sup>2</sup>	

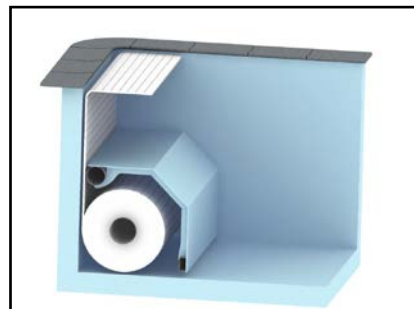
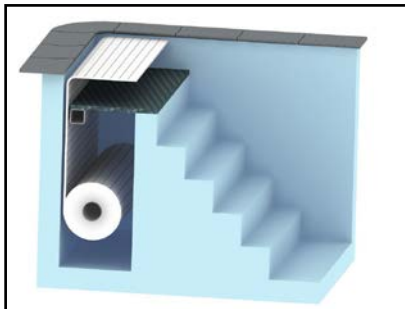
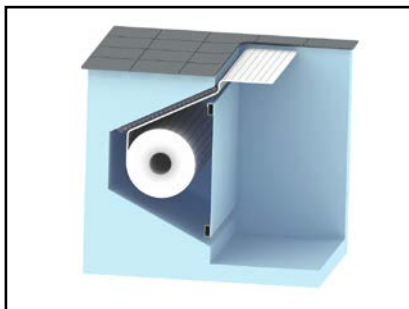

# AquaTop Unterflurabdeckung

## AquaTop Unterflur mit Rohrmotor



- Preistabelle gültig für Einbautiefe der Welle unter Wasser bis max. 800mm
- PVC Lamellen in Farbe Weiß
- Rohrmotor 140 / 250 / 500 Nm – 24V
- Elektronisch programmierte Endpositionen

Länge Abdeckung (mm) = Beckenlänge inklusiv Rollladenschacht L2 + Lamellenreserve	Beckenbreite (mm)								
	3000	3500	4000	4500	5000	5500	6000	6500	7000
7000	5690	5970	6122	6329	6537	6822	7133	7456	7607
7500	5771	6062	6224	6442	6660	6956	7277	7609	7771
8000	5853	6154	6326	6554	6783	7089	7420	7763	7935
8500	5944	6257	6441	6681	6921	7239	7581	7936	8120
9000	6026	6349	6543	6793	7044	7372	7725	8090	8285
9500	6107	6440	6645	6906	7166	7505	7869	8244	8449
10000	6198	6544	6760	7032	7304	7655	8030	8417	8634
10500	6280	6635	6862	7145	7427	7788	8174	8571	8798
11000	6361	6727	6964	7257	7550	7921	8317	8725	8962
11500	6453	6830	7079	7384	7688	8071	8478	8898	9147
12000	6534	6922	7181	7496	7811	8204	8622	9052	9311
13000	6707	7117	7398	7735	8072	8487	8927	9379	9660
14000	6870	7300	7602	7960	8318	8753	9214	9687	9988
15000	7043	7495	7819	8199	8579	9036	9519	10014	10338
16000	7215	7690	8036	8438	8839	9478	9824	10341	10687

Sicherheitsbefestigungen für NF P 90-308 *mit Rost	100*/200	100*/200	150*/300	150*/300	150*/300	200*/400	200*/400	200*/400	200*/400
Aufpreis Gefärbte oder Solar Lamellen	- 6 €/ m <sup>2</sup> für grau, beige oder blaue PVC Lamellen - 24 €/ m <sup>2</sup> für solar oder transparente PVC Lamellen - 64 €/ m <sup>2</sup> für solar oder transparente PC Lamellen (Polycarbonat) - 74 €/ m <sup>2</sup> für ALU Look PC Lamellen (Polycarbonat)								
Aufpreis Sonderform / Ausschnitt	<i>Römische Treppe</i>	<i>Weiß Lamellen</i>	<i>Gefärbte Lamellen</i>	<i>Solar oder transparente PVC Lamellen</i>	<i>Solar oder transparente PC Lamellen</i>	<i>ALU Look PC Lamellen</i>			
	< 3m	€ 445	€ 525	€ 580	€ 860	€ 895			
	< 4m	€ 500	€ 580	€ 630	€ 1025	€ 1085			
<i>Rechteckige Treppe</i>	67 €/ m <sup>2</sup>		72 €/ m <sup>2</sup>	87 €/ m <sup>2</sup>	132 €/ m <sup>2</sup>	142 €/ m <sup>2</sup>			

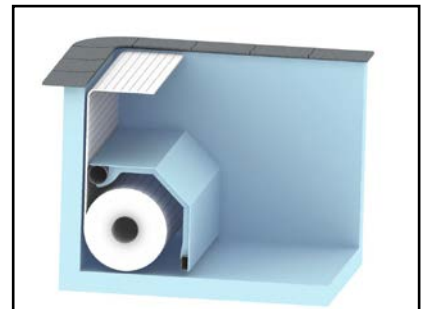
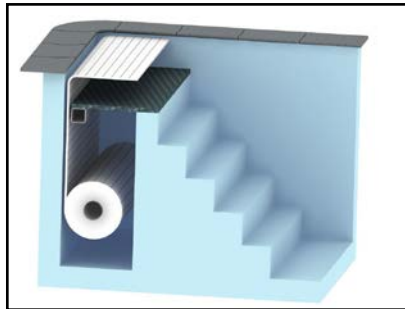
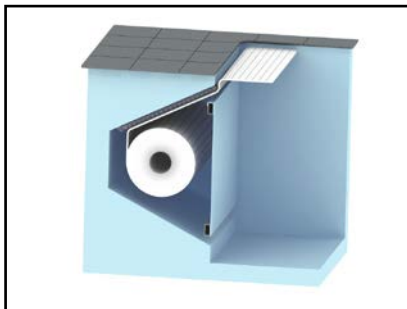

# AquaTop : Lamellenpreise

Beckenbreite (mm)	3000	3500	4000	4500	5000	5500	6000
Preis in € / m <sup>2</sup> für Weiße PVC Lamellen	56,50	54,60	53,17	52,06	51,17	50,44	49,83

Aufpreis	PVC					PC		
	Sand	Hellblau	Grau	Transparent	Solar	Transparent	Solar	Alu Look
Entspricht NF P 90-308	Ja			Nein		Nein	Nein	Nein
Aufpreis im Vergleich zu weißen Lamellen	+ 6 € / m <sup>2</sup>			+ 24 € / m <sup>2</sup>		+ 64 € / m <sup>2</sup>		+ 74 € / m <sup>2</sup>

Beispiel Preisberechnung: Pool 5,2x11,5m + 1m für Rollladenschacht + 0,5m Reserve (Lamellen in PC SOLAR): 5,5 x (11,5+1+0,5) x (50,44 + 64) = 8.182,46€

## Aufpreis Sonderform/Ausschnitt

RÖMISCHE TREPPE	Weiß PVC	PVC Solar - Transparent	PVC gefärbt	PC Solar - Transparent	PC ALU Look
Breite bis zu 3 m	445 €/St.	580 €/St.	525 €/St.	860 €/St.	895 €/St.
Breite bis zu 4 m	500 €/St.	630 €/St.	580 €/St.	1025 €/St.	1085 €/St.
RECHTECKIGE TREPPE	67 €/m <sup>2</sup>	87 €/m <sup>2</sup>	72 €/m <sup>2</sup>	132 €/m <sup>2</sup>	142 €/m <sup>2</sup>

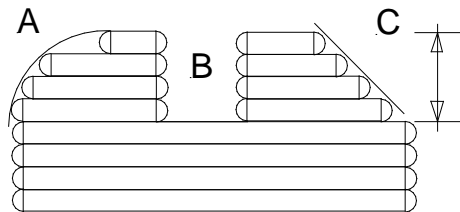

A & C : 67 € / m \*  
 B : Rechteckiger Ausschnitt 67 € / m \*  
 (\*) in Längsrichtung des Pools gemessen





## 1. Einbau in einem separaten Rollladenschacht hinter dem Pool



Die Aufrollvorrichtung wird eingebaut in einem separaten Schacht hinter dem Pool. Der Schacht wird abgedeckt mit einem Sturzbalken in Kombination mit einem Holzrost. Der Schacht soll zugänglich bleiben. Um einen höheren Wasserstand zu erreichen, können anstatt einen Sturzbalken Konsolen verwendet werden. Diese Konsolen mit Führungsrollen für die Lamellen sind verfügbar in 3 Längen: 770, 950 und 1200mm

Poolbreite (m)	3	3,5	4	4,5	5	5,5	6	6,5	7
<b>Schachtabdeckung:</b>									
Aluminium Sturzbalken (100x65x5) anodisiert grau	420	470	520	600	650	700	750	800	850
Sturzbalken aus Edelstahl V2A (100x100x5)	800	955	980	1025	1055	1075	1125	1170	1200
Extra Stützen für Sturzbalken						3x425	3x425	3x425	3x425
Sturzbalken aus Edelstahl V2A (80x60x4)	640	760	760	-	-	-	-	-	-
Coverwash	675	875	875	1075	1075	1275	1275	1475	1475
<b>Holzrost</b>									
Rost in Holz (IPE)	915	1075	1230	1390	1550	1705	1860	2020	2175

	Konsolle für hohen Wasserstand			
	➤ L = 950mm		AT-002303	€ 285/Stück
	➤ L = 770mm		AT-002334	€ 285/Stück
	➤ L = 1200mm		At-002806	€ 320/Stück

Poolbreite (m)	3	4	5	6	7	8	9	10
<b>L-Profil für Konsolen</b>								
L 30x30x3mm – V4A - Inklusive Befestigungsteile	235	260	285	310	335	360	385	410
L 50x50x5mm – V4A - Inklusive Befestigungsteile	295	360	410	460	510	560	610	660

## 2. Einbau in der Wand

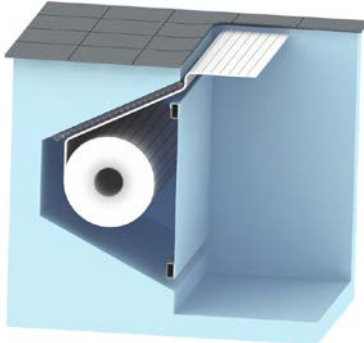

Die Aufrollvorrichtung wird eingebaut in einem Rucksackschacht in der Poolwand mit einer Trennwand aus PVC oder Polyester in RAL-Farbe oder zum Fliesen. Für die Führung der Lamellen gibt's Rollen in einem U-Profil. Diese sind verfügbar in 2 Längen: 930 und 1150mm

### Trennwand aus PVC :

- Produktion nach Maß in PVC Weiß, Wandstärke 6mm
- Vertikale Verstärkungen
- Inklusive Befestigungsteilen
- Höhe ≤ 90cm : Elemente von max. 2m lang
- Höhe ≤ 140cm : Elemente von max. 1.5m lang
- Rahmen aus Edelstahl V4A

Poolbreite (m)	3	3,5	4	4,5	5	5,5	6
Preis in €: ≤ 90 cm	1530	1675	1830	2015	2210	2375	2540
Preis in €: ≤ 140 cm	1820	2060	2310	2595	2855	3100	3340



### Trennwand aus Polyester :

- Produktion nach Maß, Standard Farbe = weiß
- Höhe max. 135cm
- Trennwand aus 1 Teil bis zu 6m lang
- Beckenbreite < 4.5m : Edelstahlrahmen nicht notwendig (verstärkte Polyester Platte)
- Beckenbreite ≥ 4.5m : Inklusive Edelstahlrahmen
- Aufpreis für andere RAL-Farbe : € 180
- Aufpreis Trennwand zum Fliesen (zusätzliche Verstärkungen und Wand aus mehreren Teilen) : € 250

Poolbreite (m)	3	3,5	4	4,5	5	5,5	6
Preis Ohne Edelstahlrahmen (€)	1160	1320	1480				
Preis mit Edelstahlrahmen (€)				2640	2910	3160	3390



### Führungsrollen

	➤ Führungsrollen 930mm	AT-002412	1 St → €84
			10 St → €77
	➤ Führungsrollen 1150mm	AT-002321	1 St → €125
			10 St → €115

## 3. Einbau am Boden

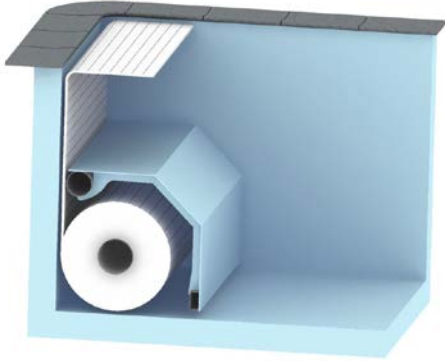

Die Aufrollvorrichtung wird eingebaut am Beckenboden und wird abgedeckt mit einem Kasten aus Polyester in RAL-Farbe oder zum Fliesen.

### Unterwasserbank aus Polyester:

- Produktion nach Maß, Standard Farbe = weiß
- Kasten aus 1 Teil bis zu 6m lang
- 1 rundes Rohr Edelstahl V4A Ø 139x2mm + 1 Balken 100x50x2mm Edelstahl V4A
- Inklusive Befestigungsteilen
- Aufpreis für andere RAL-Farbe € 180
- Aufpreis Unterwasserbank zum Fliesen € 250

Poolbreite (m)	3	3,5	4	4,5	5	5,5	6	6,5	7
Preis (€) in Polyester weiß	2500	2675	2970	3265	3620	3895	4200	4570	4875

## 4. Einbau im Boden



Die Aufrollvorrichtung wird eingebaut in einem Schacht im Beckenboden.

Ein rundes Rohr und ein L-Profil aus Edelstahl V4A tragen die Schachtabdeckung aus Polyester oder PVC/Komposite:

- Polyesterabdeckung kann in gewünschte RAL-Farbe (Aufpreis 180€)
- PVC/Komposite Platten 1mx1m:
  - Nach Maß zu schneiden auf der Baustelle
  - Verkleiden mit Folie oder Fliesen

Poolbreite (m)	3	3,5	4	4,5	5	5,5	6
Preis Rohr Ø139,7x2mm – V4A (inklusive Befestigungsteilen)	570	690	690	810	810	930	930
L-Profil V4A 30x30x3 + Bef. Set	175	200	200	225	225	400	400
L-Profil V4A 50x50x5 + Bef. Set	235	300	300	350	350	400	400
Polyesterplatte inklusive Befestigungsset (AT-2982)	1260	1410	1610	1810	1960	2160	2310
PVC/Komposite Platte (1mx1m) Preis/m <sup>2</sup> = 200€ (AT-2710) (inkl. Befestigungssatz AT-2885)	660	880	880	1100	1100	1320	1320

## 5. Einbau in der Treppe

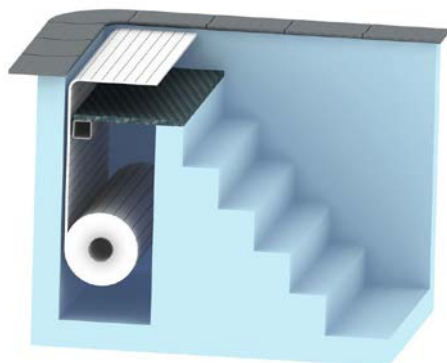

Die Aufrollvorrichtung wird eingebaut in einem Schacht unter der ersten Stufe der Treppe. Der Schacht kann mit Naturstein oder PVC/Komposite abgedeckt werden. Auf einer Seite liegt der Stein oder Kunststoffplatte auf der Trennwand – auf der anderen Seite wird ein Träger installiert

Poolbreite (m)	3	3,5	4	4,5	5	5,5	6
Preis Rohr Ø139,7x2mm – V4A (inklusive Befestigungsteilen)	570	690	690	810	810	930	930
L-Profil V4A 30x30x3 + Bef. Set	175	200	200	225	225	400	400
L-Profil V4A 50x50x5 + Bef. Set	235	300	300	350	350	400	400
Sturzbalken V2A 100x100x5mm (inklusive Befestigungsteilen und Lamellenführung)	800	900	1000	1100	1220	1265	1340
Sturzbalken V4A 100x100x5mm (inklusive Befestigungsteilen und Lamellenführung)	1230	1445	1505	1680	1830	1930	2000
Sturzbalken V4A 100x50 (HxB) 3mm Wandstärke (inklusive Befestigungsteilen und Lamellenführung)	615	725	725	875	875	1000	1000
PVC/Komposite Platte (1mx1m) Preis/m <sup>2</sup> = 200€ (AT-2710) (inkl. Befestigungssatz AT-2885)	660	880	880	1100	1100	1320	1320

## Durchführstück für Betonbecken - Externer Motor

Wandstärke	Länge Durchführst. (mm)	Artikelnummer	Preis
≤ 220	250	AT-002116	€ 675
≤ 270	300	AT-002059	€ 675
≤ 320	350	AT-001977	€ 675
≤ 370	400	AT-002060	€ 675
≤ 470	500	AT-002061	€ 700
≤ 570	600	AT-002062	€ 840
= 250	250	AT-002413 (*)	€ 575
= 300	300	AT-002417 (*)	€ 575

(\*) zum Eingiessen – direkt einbauen in der Schalung

## Durchführstück für Becken mit dünner Wand - Externer Motor (z.B. Edelstahlpools, GFK Becken)

Umschreibung	Artikelnummer	Preis
Durchführung - Motorschacht in Beton	AT-001924	€ 675
Durchführung - Motorschacht in Kunststoff	AT-001925	€ 675

## Durchführstück für den Motorkabel - Rohrmotor

Umschreibung	Artikelnummer	Preis
Durchführung – Betonbecken	AT-002065	€ 650
Durchführung – PE/PP/GFK/Edelstahlpools	AK-000362	€ 650



Durchführung externer Motor - Betonbecken



Durchführung Rohrmotor - Betonbecken



Durchführung Rohrmotor - Einstückbecken



## 1. Hydraulischer Antrieb



Der Hydraulischer Antrieb ist verfügbar in 500 Nm (Antriebsachse 30mm) und 1000 Nm (Antriebsachse 42mm).



*Preise für Abdeckungen mit hydraulischen Antrieb auf Anfrage*

## 2. Top'Moov : Oberflurabdeckung auf schienen



Top'Moov Oberflurabdeckung:

- Verschiebbar auf Schienen
- Solarantrieb
- Aluminium lackiert in RAL-Farbe nach Wahl
- Holz Sitzbank

Preise für die Top'Moov Oberflurabdeckung auf Anfrage

## 3. Einbau im Beckenboden – Automatische Klappe für den Schacht

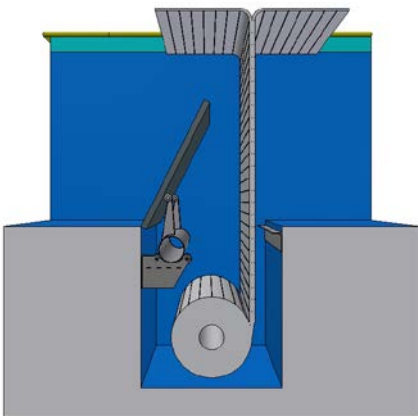

Einbau im Beckenboden:











- Motorisierte Klappe
- Automatische Steuerung (master-slave)
- Klappe in Komposite in RAL-Farbe nach Wahl oder zum Fliesen

Preise auf Anfrage



# AquaTop - Zubehör

Foto	Umschreibung	Art. Nr.	Preis / Stück
	<ul style="list-style-type: none"> <li>➤ Sicherheitsbefestigung Lamellen</li> </ul>	AT-002253	1 St → € 60
			10 St → € 55
	<ul style="list-style-type: none"> <li>➤ Lineroption Lamellenbefestigung (Befestigung unter dem Randstein)</li> </ul>	AT-002265	1St → € 55
			10 St → € 50
	<ul style="list-style-type: none"> <li>➤ Sicherheitschnalle Lamellen</li> </ul>	AT-002546	1 St → € 60
			10 St → € 55
	<ul style="list-style-type: none"> <li>➤ Lineroption Schnalle (Befestigung unter dem Randstein)</li> </ul>	AT-002498	1 St → € 55
			10 St → € 50
	<ul style="list-style-type: none"> <li>➤ Kompressor Set</li> </ul>	AT-002687	€ 600
	<ul style="list-style-type: none"> <li>➤ TopLock Set</li> </ul>	AT-002688	€ 700
	<ul style="list-style-type: none"> <li>➤ Funkfernbedienung (4K) Inklusive Relaiskarte</li> </ul>	AT-002501	€ 300
	<ul style="list-style-type: none"> <li>➤ Motorschachtpumpe (Niederspannung)</li> </ul>	AT-001119	€ 250

# AquaTop - Zubehör

	➤ Führungsrollen 930mm	AT-002412	1 St → €84 10 St → €77
	➤ Führungsrollen 1150mm	AT-002321	1 St → €125 10 St → €115
	➤ Gegenlagerflansch Aufrollvorrichtung	AT-002598	1 St → €100
			10 St → €90
	Konsole für hohen Wasserstand ➤ L = 950mm ➤ L = 770mm ➤ L = 1200mm	AT-002303	€285
		AT-002334	€285
		AT-002806	€320
	➤ Set für Überlaufbecken	AT-001112	1 St → €40
			10 St → €35
	➤ Cover Cleaner (entkalken): ▪ 1 L ▪ 5 L	AT-001045	1 St → €20 10 St → €15
		AT-001046	1 St → €80 10 St → €70
			20 St → €60
	➤ Kabel 2 x 4 <sup>2</sup> + (6 x 1,5 <sup>2</sup> separat abgeschirmt) per Rolle von 100 m	AT-002564	€1300 / Rolle
	➤ Relaiskarte	AT-002451	1 St → €60
			10 St → €55
	➤ Schlüssel PVC Mutter	AT-001738	€45
	➤ Kabelschacht	AT-002738	1 St → €105
			10 St → €95
	➤ Hebel externer Motor	AT-002547	€75

# AquaTop - Zubehör

	➤ Wandbefestigungsset L-Profil 30x30x3	AT-002816	1 St → € 15
			10 St → € 10
	➤ Wandbefestigungsset L-Profil 50x50x5	AT-002817	1 St → € 15
			10 St → € 10
	➤ Befestigungsset L-profil auf Konsole für hohen Wasserstand	AT-002818	1 St → € 15
			10 St → € 10
	➤ Wandbefestigungsset Sturzbalken 100x100 (HxB)	AT-002374	1 St → € 150
			10 St → € 140
	➤ Wandbefestigungsset Sturzbalken 100x50 (HxB)	AT-002819	1 St → € 150
			10 St → € 140

# AquaTop - Antriebe

Foto	Umschreibung	Art. Nr.	Preis / Stück
	➤ Hydraulikantrieb 500Nm inklusive Steuerung	AT-002755	€ 4450
	➤ Hydraulikantrieb 1000Nm inklusive Steuerung	AT-002828	€ 4600
	➤ Externer Motor 24V - 120 Nm inklusive Kabel 1,5m	AT-002942	€ 1100
	➤ Tauschmotor 24V - 120 Nm Valeo (ohne Kabel!) (nur bei Zurückgabe defekten Motor)	AT-000738	€ 550
	➤ Tauschmotor 24V - 120 Nm Bosch (ohne Kabel!) (nur bei Zurückgabe defekten Motor)	AT-002541	€ 680
	➤ Externer Motor 24V - 250 Nm inklusive Kabel 1,5m	AT-002978	€ 1550
	➤ Tauschmotor 24V - 250 Nm (ohne Kabel!) (nur bei Zurückgabe defekten Motor)	AT-000737	€ 850
	➤ Externer Motor 24V – 500 Nm	AT-002713	€ 2850
	➤ Rohrmotor 24V – 140 Nm	AT-002581	€ 2110



# AquaTop - Antriebe

	➤ Rohrmotor 24V – 250 Nm	AT-002031	€ 2110
	➤ Tauschmotor 24V – 140Nm – Rohrmotor ➤ Tauschmotor 24V – 250Nm – Rohrmotor (nur bei Zurückgabe defekten Motor)	AT-002620 AT-002619	€ 950 € 950
	➤ Rohrmotor 24V – 500 Nm	AT-002561	€ 3600
	➤ Universelle Rollladensteuerung	AT-002389	€ 675
	➤ Universelle Steuerkarte	AT-002510	€ 365
	➤ Steuerung für Rohr- und externen Motor 500 Nm	AT-002562	€ 1285
	➤ Rohrmotor EcoTop 120 Nm	AT-002181	€ 650
	➤ Rohrmotor EcoTop 200 Nm	AT-002182	€ 1100
	➤ EcoTop Steuerung 24V	AT-002183	€ 350
	➤ EcoTop Batterie Set	AT-002184	€ 160
	➤ Laderegler Batterien EcoTop	AT-002193	€ 50

## Allgemeine Bedingungen

<b>Preis</b>	In Euro, MwSt. nicht enthalten
<b>Preisgültigkeit</b>	Bis Juni 2015 Die Preise für Verarbeitung, Optionen und Zubehör gelten nur bei Bestellung einer kompletten Abdeckung.
<b>Rechnung</b>	Sobald die Abdeckung fertig ist, wird die Rechnung per E-Mail oder per Post geschickt
<b>Lieferung</b>	Ab Werk T&A Geel - Belgien. Ohne Montage. Liefertermin: 4 Wochen nach schriftlichem Auftrag für Bestellungen bis 6 x 15 m in Weiß, Grau und Solar PVC/PC. 5 oder 6 Wochen für andere Beckenmassen, Lamellenfarben und Sonderaufträge.
<b>Bezahlung</b>	Überweisung vor Lieferung.
<b>Bestellung</b>	Nur schriftliche und online Bestellungen werden akzeptiert.
<b>Zuschlag</b>	Für Teilbestellungen wird ein Zuschlag von 100€ netto angerechnet.

## Garantiezerifikat

**Technics & Applications bvba** bietet die folgende Garantie für seine gelieferten Waren:

**Die allgemeine Garantiezeit für alle Bauteile beträgt 3 Jahre.**

### Bedingungen

Die Rechnung gilt als Garantieschein. Die Garantie deckt die Kosten für den Austausch von ausgemusterten oder defekten Materialien, wenn sie zur Lieferung selbst gehören und nicht direkt oder indirekt auf unsachgemäße Benutzung, unnormale Wetterbedingungen oder höhere Gewalt zurückzuführen sind. Wenn die Begründetheit der jeweiligen Reklamation bewiesen und von T&A akzeptiert wurde, sind wir nur verpflichtet die Artikel oder Teile, auf die sich die Reklamation bezieht, zu ersetzen oder zu vergüten. Diese Reklamation muss uns innerhalb von 7 Tagen nach ihrem Auftreten schriftlich mitgeteilt werden.

Folgeschäden, die Kosten für Montage, Demontage und Transport fallen nicht unter die Garantie. Die Herstellerhaftung verfällt, wenn der Defekt auf unsachgemäße Handlungen des Benutzers oder Nichteinhaltung der Anweisungen für Installation, Anschluss und Verwendung zurückzuführen ist. Farbveränderungen können nicht als Mangel betrachtet werden und sind dem Produkt eigen. Wasserinfiltration in Teile, die nicht als wasserdicht eingestuft sind, berechtigt nicht zu Garantieleistung. Holz ist ein Naturprodukt. Verformung und Farbeveränderung durch Wetterverhältnisse, Temperatur und UV können nie Anlass geben zur Garantie.

## Allgemeine Geschäftsbedingungen

1. Wenn nicht ausdrücklich und schriftlich etwas anderes vereinbart wurde, sind unsere Rechnungen bar in Geel zahlbar.  
Bei Nichtzahlung am Fälligkeitstag schuldet der Kunde von Rechts wegen und ohne weitere Inverzugsetzung konventionelle Zinsen in Höhe von 10% pro Jahr. Bei Nichtzahlung am Fälligkeitstag wird außerdem zusätzlich ein Schadenersatz in Höhe von 10% auf den Gesamtpreis fällig, mindestens jedoch 75 EUR, und zwar von Rechts wegen und ohne Inverzugsetzung.  
Bei einer Teilzahlung bleibt der vollständige Schadenersatz fällig.  
Diese Zinsen und dieser Schadenersatz werden auch fällig, wenn ein Wechsel akzeptiert wird.  
Bei Nichtzahlung einer einzigen Rechnung an ihrem Fälligkeitstag wird von Rechts wegen der fällige Saldo aller anderen, auch noch nicht fälligen Rechnungen sofort erstattungsfähig.  
Bestellungen von Maßarbeit (z.B. AquaTop und AquaGuard) werden an dem Tag in Rechnung gestellt, wenn die Waren zur Abholung oder Lieferung bereit stehen, auch wenn die Lieferung noch nicht erfolgte.
2. Das Eigentum der Waren geht erst bei vollständiger Bezahlung des Preises auf den Kunden über.  
Das Risiko geht ab der Lieferung auf den Kunden über, ungeachtet dessen, ob bereits eine Zahlung erfolgte oder nicht. Die Waren werden im Lager des Herstellers als geliefert und akzeptiert betrachtet. Die Waren reisen stets auf Risiko des Kunden, ungeachtet der Transportmodalitäten. Bei Lieferung im Haus des Kunden wird das Risiko auf den Kunden übertragen, wenn die Waren unser Lager verlassen.
3. Wenn nichts anders Lautendes vereinbart wurde, werden die eventuellen Lieferdaten oder Ausführungsfristen immer informativ angegeben. Der Kunde kann sich nicht auf die Überschreitung der Richtfristen berufen, um die Aufhebung des Vertrags oder einen Schadenersatz zu fordern oder einen anderen Anspruch gegenüber unserem Unternehmen geltend zu machen.
4. Preisangebote sind immer informativ. Bestellungen sind erst nach Annahme durch eine befugte Person im Unternehmen bindend und gültig.
5. Wir haften nicht für geringe Fehler, weder von uns noch von unseren Angestellten.  
Außer im Falle des Vorsatzes ist unsere Haftung auf den Betrag der Lieferung und den direkten Schaden beschränkt. Indirekter Schaden wird nicht vergütet.
6. Wenn der Kunde die Bestellung ablehnt, den Vertrag nichtig erklärt oder der Vertrag durch Zutun des Kunden nicht erfüllt werden kann, muss er uns einen Schadenersatz in Höhe von 25% des Gesamtbetrags bezahlen.  
Für Maßarbeit gilt eine abweichende Regelung, sobald die Produktion der Ware begonnen wurde. In diesem Fall schuldet der Kunde, wenn er die Bestellung ablehnt, den Vertrag nichtig erklärt oder dieser durch Zutun des Kunden nicht erfüllt werden kann, den vollständigen Rechnungsbetrag.
7. Der Kunde ist für die Angabe der korrekten Maße und Eigenschaften der von ihm bestellten Waren verantwortlich. Fehler und/oder Irrtümer auf diesem Gebiet sind kein Anlass zur Haftung unsererseits.
8. Der Kunde muss jedoch alle eventuellen sichtbaren Mängel zum Zeitpunkt der Lieferung geltend machen.
9. Die eventuelle Nichtigkeit einer der Klauseln dieses Vertrags führt nicht zur Nichtigkeit der anderen Bedingungen oder des Vertrags.
10. Bei einer eventuellen Widersprüchlichkeit der Rechnungsbedingungen haben die vorliegenden Bedingungen Vorrang vor denen der Vertragspartei.
11. Für alle Kontroversen im Zusammenhang mit diesem Vertrag gilt das belgische Recht. Gerichtsstand sind das Friedensgericht in Herentals und die Gerichte von Turnhout.