

Sehr geehrter Kunde,  
Herzlichen Glückwunsch zum Kauf unseres Produkt. Wir hoffen, dass Ihnen Ihr neuer Reiniger über Jahre hinaus die Reinigung Ihres Schwimmbeckens erleichtern wird. Bitte nehmen Sie sich ein paar Minuten Zeit um diese Bedienungsanleitung aufmerksam und vollständig zu lesen, bevor Sie Ihren Reiniger benutzen. Vielen Dank, dass Sie sich für den unseren Reiniger entschieden haben.

## WICHTIG:

**ACHTUNG:** Schalten Sie den Reiniger niemals ein, bevor er sich nicht vollständig unter der Wasseroberfläche befindet. Eine Inbetriebnahme außerhalb des Wassers verursacht unverzüglich ernsthafte Schäden am Gerät und führt zum Verlust des Garantieanspruchs!

Geben Sie dem Reiniger nach jedem Reinigungszyklus etwa 15 bis 20 Minuten im Wasser Zeit, um Antriebs- und Pumpenmotor abkühlen zu lassen. Lassen Sie den Reiniger aber nicht andauernd im Wasser, sondern bewahren Sie ihn auf dem mitgelieferten Caddy auf. Vergessen Sie nie, den Transformator auszuschalten und den Netzstecker zu ziehen, bevor Sie den Reiniger aus dem Becken nehmen.

**WARNUNG:** Der Reiniger darf nicht benutzt werden, wenn sich Personen im Schwimmbecken befinden.

- Das Gerät muss über einen Fehlerstromschutzschalter versorgt werden, der eine festgelegte Fehlerstromansprechgrenze von nicht mehr als 30 mA aufweist.
- Die Verbindung zu der Abzweileitung muss den geltenden lokalen und nationalen Regeln für Verdrahtung und Schaltung nach VDE entsprechen.
- Fehlerhafte Bedienung des Geräts kann zu Leckage der Flüssigkeiten führen.
- Wenn das Versorgungskabel beschädigt wurde muss es von einem Service-Agenten des Herstellers oder einem ausgebildeten und qualifizierten Fachmann ersetzt werden, um Gefahren zu vermeiden.

## Bestandteile

Trotz äußerlicher Unterschiede Ihres Reinigers und seiner Bestandteile zu dem hier Abgebildeten, sind die Funktion, Bedienung und Wartung für beide die gleichen.

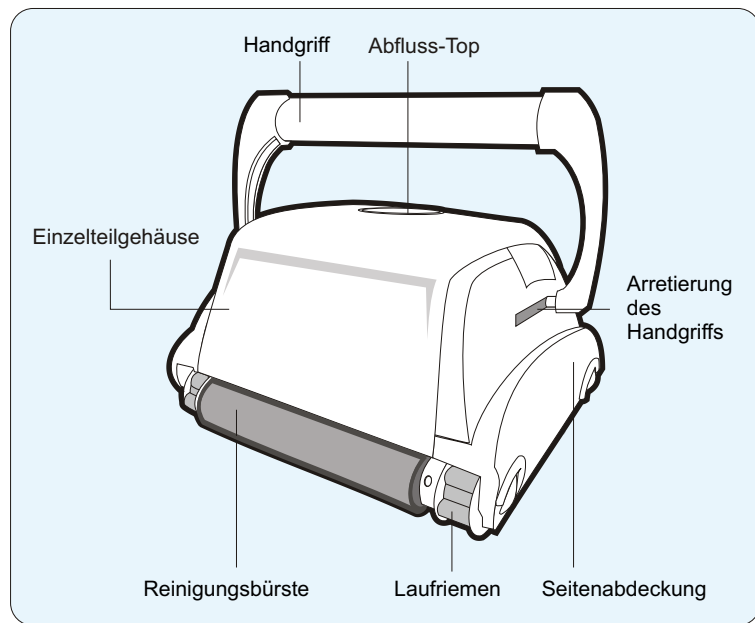

**Ihr neuer automatischer Schwimmbeckenreiniger besteht aus:**

- Reiniger mit Schwimmkabel.
- Transformator. Das Gerät läuft mit Niederspannung.
- Transportwagen (optional)

**Bitte lesen Sie diese Anleitung vor der Inbetriebnahme Ihres Reiniger vollständig durch.**

# Bedienung des Schwimmbeckenreinigers

1. Den Transformator mindestens 3 Meter vom Schwimmbecken entfernt aufstellen (1).
2. Das Kabel ausrollen (1a).

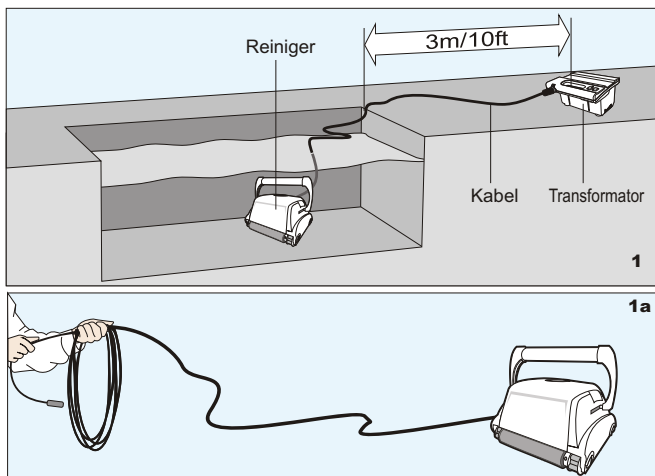

4. Das Gerät ins Wasser halten und hin- und herbewegen, damit die Luft aus dem Gehäuse entweichen kann. Danach den Reiniger auf den Boden des Beckens sinken lassen (3) und das Kabel so gleichmäßig wie möglich auf der Wasseroberfläche auslegen (1).

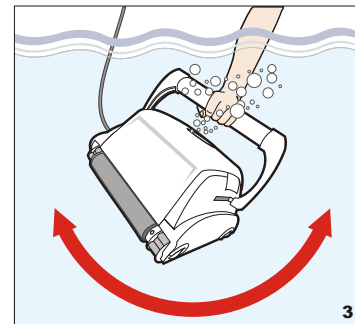

5. Das Kabel in den Transformator einstecken. Sicherstellen, dass der Stecker mit Sicherheitsstift richtig in die Steckdose des Transformators gesteckt wird (3a). Den Transformator an eine geerdete Stromquelle anschliessen (FI-Schutzschalter) (3b). Drücken Sie den "ON" Knopf an der Stromversorgung. Das leuchtende Licht zeigt an, dass das System eingeschaltet ist und der Reiniger den Reinigungsbetrieb aufnimmt. Das System zählt die begonnenen Reinigungszyklen mit. Der Zähler kann ausschließlich in autorisierten Service Centern ausgelesen werden.

3. Für den ordnungsgemäßen Betrieb muss der Bügel diagonal über dem Gehäuse fixiert werden. Auf den **Sprerrmechanismus** drücken und den Bügel bis zum vorletzten Schlitz schieben. Je nach Ihrem Model ist der Knopf der Handsperre entweder **senkrecht** oder **waagrecht** (Abbildung 2a, 2b). Danach den Sprerrmechanismus loslassen. Denselben Vorgang auf der anderen Seite des Geräts wiederholen. Der Bügel muss diagonal fixiert werden. (2c).

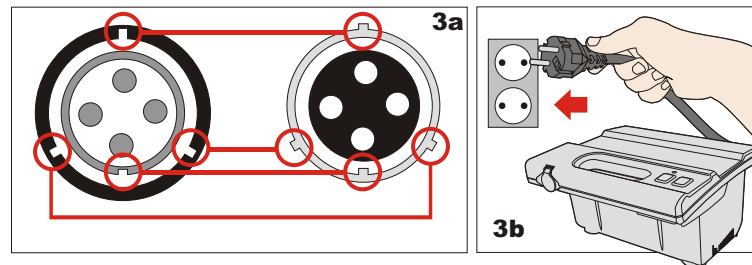
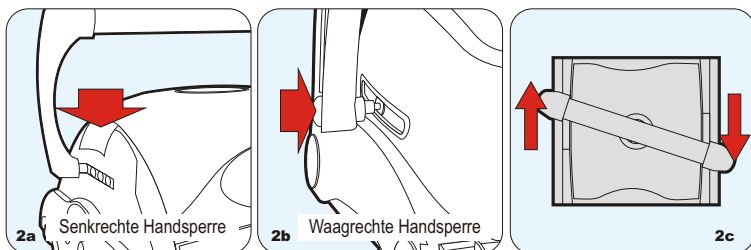

**WARNUNG:** Aus Sicherheitsgründen muss ein Fehlerstromschutzschalter (FI) installiert sein.

# Bedienung des Schwimmbeckenreinigers

A

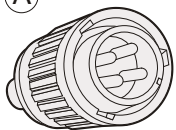

Um das Kabel (Bild A) in die Buchse des Transformators (Bild B) zu stecken gehen Sie bitte wie folgt vor:

1. Bringen Sie den Stecker mit der Nut und den 3 äußeren Schlitzen in exakt die in Bild C gezeigte Position.
2. Bringen Sie Nut und Schlitze des Kabelsteckers genau in Deckung mit der passenden Feder und den Nasen der Transformator-Buchse (Bild D).
3. Drücken Sie den Stecker vollständig in die Buchse des Transformators.
4. Sobald der Stecker vollständig in der Buchse sitzt drehen Sie den Stecker nach rechts um ihn zu verriegeln (Bild E).
5. Um den Stecker wieder zu entfernen drehen Sie ihn erst nach links und ziehen ihn dann ab (Bild F).

B

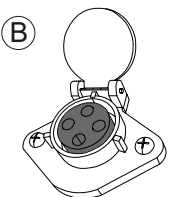

Stecker des Kabels (A)

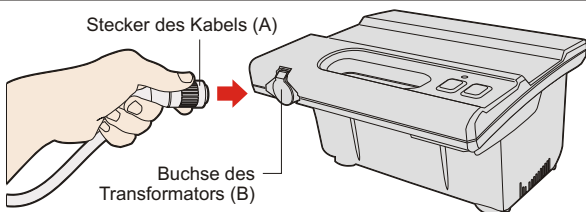

Buchse des Transformators (B)

C

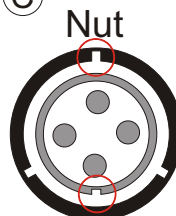

Nut

Feder

Stecker des Kabels

D

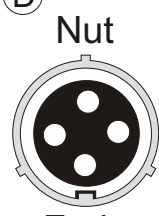

Nut

Feder

Transformer socket

E



zum Schließen drücken und nach rechts drehen

F



zum Öffnen nach links drehen und ziehen

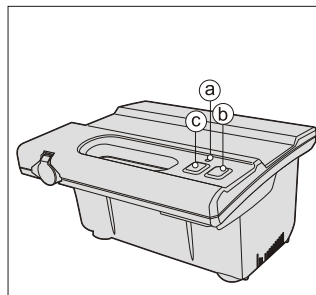

- a. Dieses Licht signalisiert, dass der Reiniger arbeitet.  
b. Die grüne Taste schaltet den Reiniger ein.  
c. Die rote Taste schaltet den Reiniger aus.

**WICHTIG** Nach jedem Reinigungszyklus schaltet sich der Reiniger automatisch aus. Sollten Sie den Reiniger während eines Reinigungszyklus ausschalten wollen drücken Sie die rote Taste. Das Licht zur Betriebsanzeige erlischt, um zu signalisieren, dass der Reiniger den Betrieb eingestellt hat.

## WICHTIG:

Bitte achten Sie darauf, dass Ihr Poolreiniger stets ordnungsgemäß bei einer Temperatur zwischen 10 und 40 aufbewahrt wird, um die Motoren, die Kunststoffelemente und Dichtungen zu schützen. Eine Nichteinhaltung wird den Verlust der Garantie zur Folge haben.

Der Roboter kann in Wasser mit Temperaturen von 13°C bis 35°C eingesetzt werden.

Es empfiehlt sich jedoch, auf eine Temperatur zwischen 22°C und 32°C zu achten.

## ACHTUNG:

Um Kratzer oder andere Verunstaltungen an Ihrem Roboter zu verhindern, einfach das Gerät auf eine glatte Oberfläche während der Reinigung der Filtersäcke oder anderer Justierungen legen. Diese Kratzer könnten feine und scharfe Kanten am Roboter erzeugen und damit eventuell Schäden an flexiblen Schwimmbad Oberflächen verursachen.

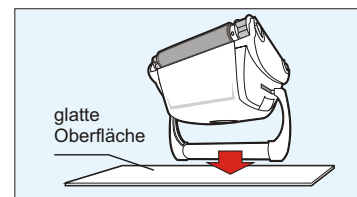
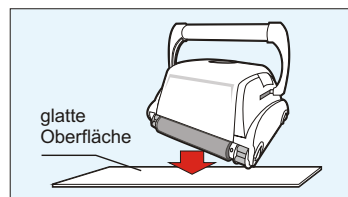

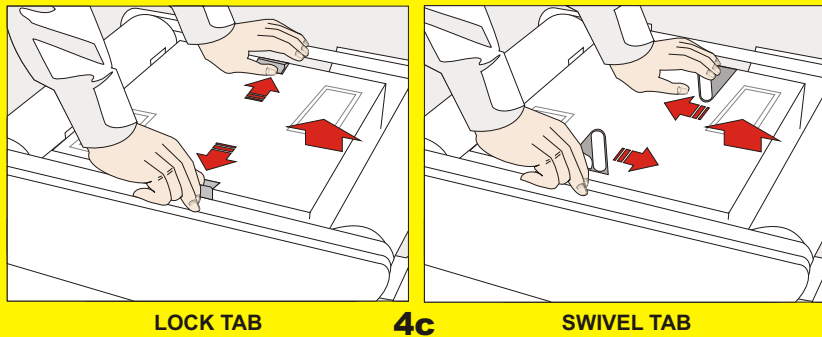
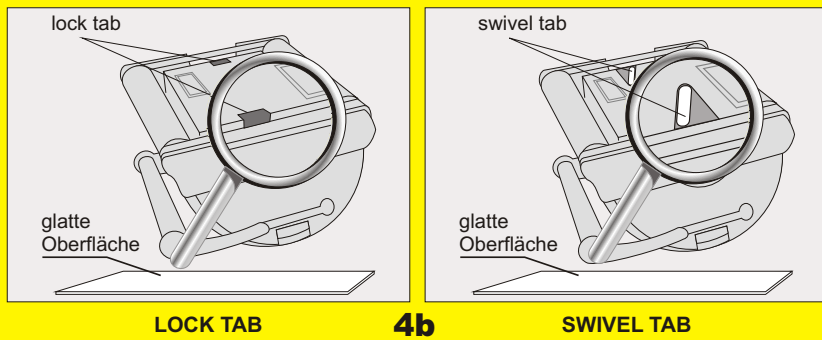
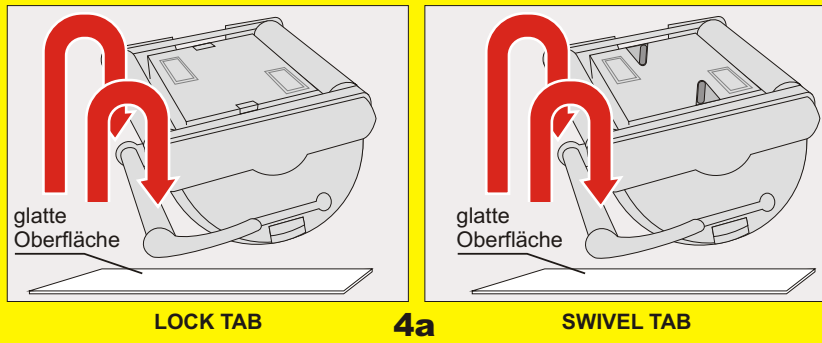

## REINIGEN SIE DEN FILTERBEUTEL NACH JEDEM REINIGUNGSZYKLUS

- Ziehen Sie den Netzstecker des Transformators. Vermeiden Sie jeglichen Kontakt des Netzsteckers mit Wasser.
- Falls sich der Reiniger noch im Schwimmbecken befindet ziehen Sie den Reiniger vorsichtig am Schwimmkabel zu sich, bis er die Wasseroberfläche erreicht. Um das Gerät vollständig aus dem Wasser zu heben benutzen Sie bitte den Handgriff, nicht das Schwimmkabel. Heben Sie den Reiniger langsam aus dem Wasser. Leichtes Hin- und Herschwenken des Reinigers läßt das Wasser vollständig aus dem Inneren entweichen.
- Legen Sie den Reiniger mit seiner Oberseite auf eine weiche (um Kratzer im Gehäuse zu vermeiden) Unterlage (siehe Bild 4a), Lösen Sie die Halteclips und entfernen Sie die Bodenplatte (siehe Bilder 4b und 4c) und entfernen Sie den Bodendeckel (siehe Bild 4d) (weiter auf der nächsten Seite)

### ANMERKUNG:

Je nach Model gibt es zwei Arten eines Mechanismus für das Auskuppeln des unteren Deckels: LOCK TAB (VERSCHLIEß-SCHLAUFE) oder SWIVEL TAB (SCHWENK-SCHLAUFE). Halten Sie sich bitte an das Anweisungsdiagramm Ihres Models.

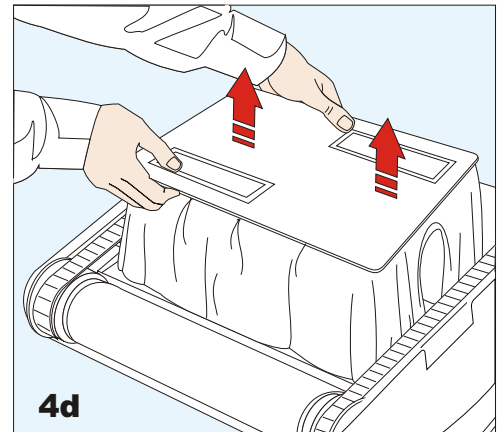

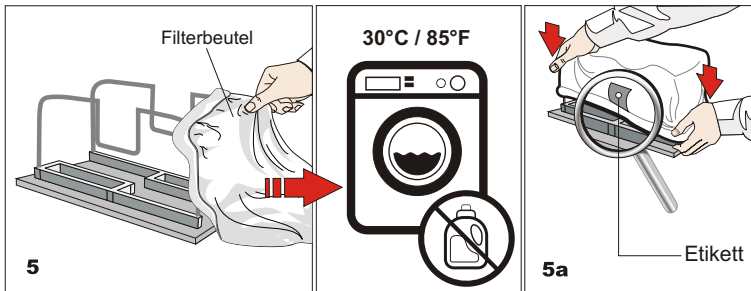

(Fortsetzung der vorherigen Seite)

- d. Nehmen Sie den Filterbeutel von den Haltebügeln (siehe Bild 5), stülpen Sie den Beutel um und waschen Sie den Schmutz vollständig aus (z.B. mit einem Gartenschlauch oder unter fließendem Wasser). Spülen Sie den Filterbeutel so lange, bis das abfließende Wasser klar ist. Wringen Sie den Filterbeutel ganz sachte aus. Sofern notwendig kann der Filterbeutel auch mit kaltem Wasser in der Waschmaschine gewaschen werden. Bitte kein Waschmittel verwenden!
- e. Ziehen Sie den Filterbeutel wieder über die Haltebügel des Bodendeckels (siehe Bild 5). Achten Sie darauf, daß Sie das Etikett in der Mitte von einer der beiden Längsseiten des Bodendeckels plazieren (siehe Bild 5a).
- f. Setzen Sie den Bodendeckel wieder in das Gehäuse des Reinigers ein. Bitte achten Sie darauf, dass alle vier Befestigungsclips vollständig einrasten und den Bodendeckel sicher fixieren.

## WICHTIGE HINWEISE:

- Schalten Sie den Transformator jedesmal aus und trennen Sie ihn vom Netz, wenn Sie Ihren Reiniger aus dem Wasser nehmen.
- Reinigen Sie den Filterbeutel nach jedem Reinigungszyklus.
- Wechseln Sie die diagonale Stellung des Handgriffs nach jedem Reinigungszyklus, um ein Verdrehen des Schwimmkabels zu verhindern.
- Lösen Sie etwaige Verdrehungen im Schwimmkabel von Zeit zu Zeit mit dem E-Z-Swivel.
- Ersetzen Sie abgenutzte Reinigungsbürsten um eine einwandfreie Reinigungsleitung zu ermöglichen.
- Achten Sie darauf, dass sich der Reiniger von selbst an der Wand ausrichtet. Der Handgriff des Reinigers muss parallel zur Wasserlinie stehen, sobald der Reiniger die Wasseroberfläche erreicht.
- Bewahren Sie die Lieferverpackung Ihres Reinigers auf, um ihn während längerer Perioden des Nichtgebrauchs sicher aufzubewahren oder ihn sicher zu Ihrem Händler schicken zu können, wenn ein Service notwendig sein sollte.
- Lassen Sie Ihren Reiniger nach jedem Reinigungszyklus für etwa 15 bis 20 Minuten im Wasser.
- **Setzen Sie Ihren Reiniger niemals längere Zeit dem Sonnenlicht aus.**
- **Setzen Sie vor allem nie den Transformator dem Sonnenlicht aus und setzen Sie ihn niemals Regen aus.**
- Gelegentlich sollten Sie Ihren Reiniger mit frischem klarem Wasser abspülen. Das verlängert die Lebensdauer der Antriebsriemen, der Antriebsräder und der Reinigungsbürsten.
- Reinigen Sie die Propeller ein Mal pro Monat

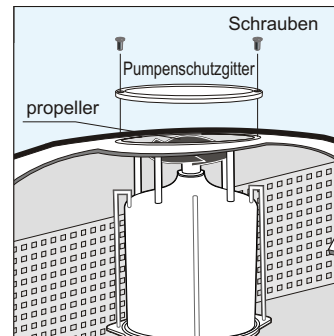
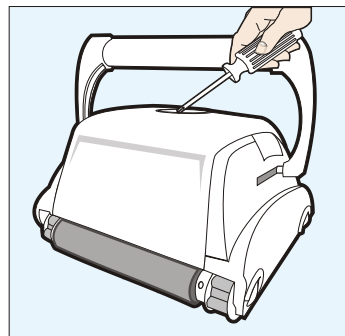

## Reinigung des Pumpen Propellers:

- 1) Nehmen Sie die 2 (4) Schrauben aus dem Pumpenschutzgitter
- 2) Nehmen Sie das Pumpenschutzgitter heraus und entfernen Haare und andere Ablagerungen um den Propeller herum.

## Pflege des Schwimmkabels

Nach einer gewissen Betriebszeit kann sich das Kabel des Reinigers verdrehen. Um das zu vermeiden wechseln Sie die diagonale Stellung des Handgriffs nach jedem Reinigungszyklus. Während der Reinigung wird sich der Reiniger dann in die jeweils andere Richtung bewegen und somit bestehende Verdrehungen auflösen. Sollte das Schwimmkabel trotzdem einmal verdreht sein benutzen Sie bitte den E-Z-Swivel.

Stellen Sie den Reiniger auf den Boden und ziehen Sie den Stecker des Schwimmkabels aus dem Transformator. Halten Sie den E-Z-Swivel in einer Hand und bewegen Sie sich weg vom Reiniger. Ziehen Sie das Schwimmkabel auf die volle Länge aus. Dabei wird der bewegliche Kern des E-Z-Swivels rotieren und so die Verdrehungen lösen.

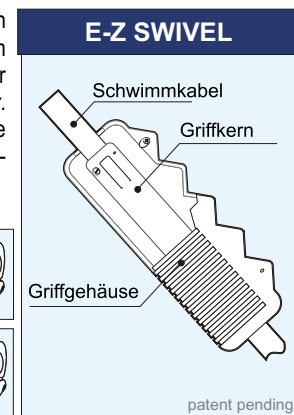
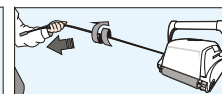
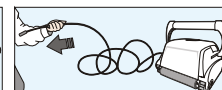
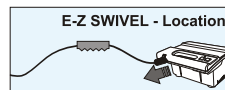

## BÜRSTEN AUSWECHSELN

Je nach Häufigkeit der Verwendung des Reiniger müssen die abgenutzten Bürsten ausgewechselt werden. Verschlossene Bürsten beeinträchtigen die Reinigungsfunktion, das Klettern der Wände und die allgemeine Leistung.

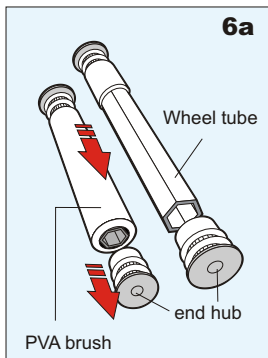

6a

## BÜRSTEN AUSWECHSELN (PVA)

- Sie können die seitlichen Platten abtrennen, indem Sie die inneren Schrauben entfernen (siehe dazu Abb. 7a, 7b).
- Nach dem Abnehmen der Seitenabdeckung das Lagerrohr aus der Maschine herausnehmen.
- Die Rohrkappe abnehmen und die abgenutzte PVA-Bürste herausziehen (siehe Abb. 6).
- Die neue PVA-Bürste auf dem sechseckigen Rohr platzieren und mit der Rohrkappe verschliessen.
- Setzen Sie das Lagerrohr wieder ein und die befestigen Sie die Seitenabdeckung mit den Schrauben.

## PVA WALZEN PFLEGE:

Dieses spezielle Walzen Material ist im nassen Zustand am wirksamsten. Jegliche Verfärbung beim Trocknen an der Luft ist normal. Bitte lassen Sie den Walzen ca. 20 Minuten Zeit um Wasser aufzunehmen bevor Sie das Gerät zum ersten Mal in der Saison in Betrieb nehmen. Sie werden feststellen, wenn die Walzen Wasser aufgenommen haben und das Gerät Ihr Schwimmbecken schrubbt, die Verfärbungen verschwinden werden.

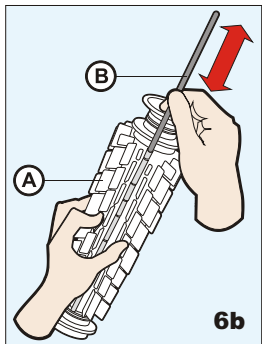

6b

## BÜRSTEN AUSWECHSELN (PVC)

- Entfernen Sie die alten Bürsten, indem Sie den Metallstab (B) herausziehen.
- Wickeln Sie die neue Bürste (A) um das Rohr.
- Fixieren Sie Bürste mit dem Metallstab (durch alle Ösen fädeln)

## WECHSELN DER ANTRIEBSRIEMEN

Die Antriebsriemen, die sich hinter den Seitenabdeckungen befinden, dehnen sich abhängig von der Einsatzdauer langsam aus. In diesem Fall müssen die Antriebsriemen gewechselt werden, um weiterhin eine einwandfreie Funktion zu gewährleisten.

- Ziehen Sie den Netzstecker des Transformators. Vermeiden Sie jeglichen Kontakt des Netzsteckers mit Wasser. Legen Sie den Reiniger mit seiner Oberseite auf eine weiche Unterlage (um Kratzer im Gehäuse zu vermeiden), öffnen Sie die vier Befestigungsclips und entfernen Sie den Bodendeckel.
- Auf der Innenseite machen Sie die Schrauben an der Seite des Getriebemotors ausfindig, welche die Seitenplatte an ihrem Platz halten (Abb. 7a). Die Anzahl und der Ort der Schrauben hängen von dem jeweiligen Modell ab. Es gibt einige Modelle mit zusätzlichen Schrauben, für welche ein anpassungsfähiger Schraubenzieher benötigt wird (Abb. 7b).
- Lösen Sie diese vier Schrauben und entfernen Sie die Seitenabdeckungen (siehe Bilder 7a u. 7b)
- Entfernen Sie den Laufriemen. Vor dessen Entfernung unbedingt die ursprüngliche Position der Antriebsriemen für den Zusammenbau beachten. (Abb. 7c)
- Entfernen Sie die alten Antriebsriemen und ersetzen Sie diese durch neue. Für den Zusammenbau Schritte f bis d in umgekehrter Reihenfolge durchführen.

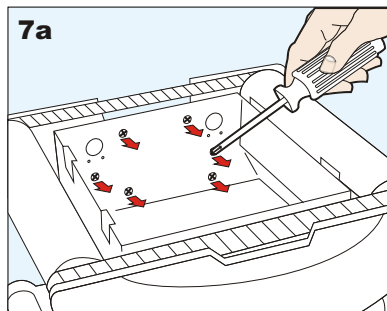

7a

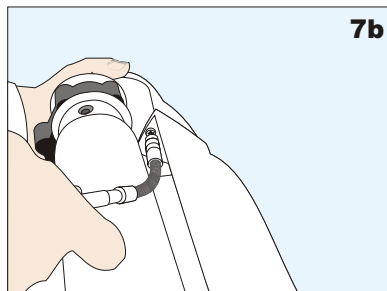

7b

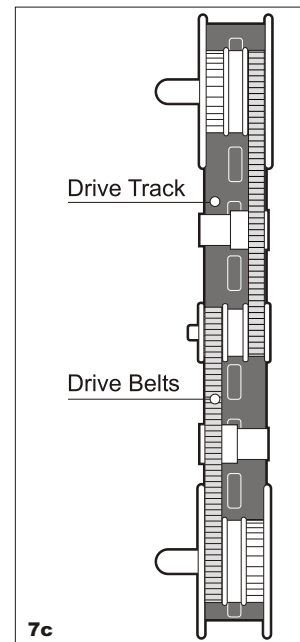

7c

## BITTE ÜBERPRÜFEN SIE NACHFOLGENDES BEVOR SIE IHR SERVICE CENTER ANRUFEN

Vor der Fehlersuche muss der Unterwasserreiniger vom Netzteil und das Netzteil vom Stromnetz getrennt werden, damit das Gerät nicht beschädigt werden kann, und um eigene Verletzungen zu vermeiden.

Für Referenznummern ziehen Sie bitte die Teilleiste, welche Sie auf der letzten Seite der Bedienungsanleitung finden, zu Rate.

### 1. Gerät pumpt kein Wasser und läuft nicht:

- a) Stellen Sie sicher, dass die elektrische Hausanlage (Steckdose) funktionstüchtig ist.
- b) Überprüfen Sie, ob der Netzstecker ordnungsgemäß eingesteckt und das Schwimmkabel richtig an der Ausgangsbuchse des Netzteiles angeschlossen ist.
- c) Schalten Sie das Netzteil mehrfach, im Abstand von mindestens 45 Sekunden „AUS“ (19) und „AN“ (21).
- d) Überprüfen und entfernen Sie Ablagerungen, wie zum Beispiel Haare, Fäden oder Blätter, welche den freien Lauf der Antriebswelle (5), der Antriebsriemen (6) und der Laufriemen (7) blockieren könnten.
- e) Überprüfen Sie ob die Antriebsriemen (6) und die Laufriemen (7) noch funktionstüchtig und gespannt sind. Wenn nötig, defekte oder verschlissene Teile erneuern.

### 2. Gerät pumpt kein Wasser oder pumpt wenig, aber läuft:

- a) Überprüfen Sie ob der Propeller/ Pumpenschacht(1) frei von Haaren oder Ablagerungen ist. Entfernen Sie das Pumpenschutzgitter und säubern den Propeller. Beim Festschrauben des Schutzgitters darauf achten, dass die Schrauben nicht überdreht werden.
- b) Überprüfen Sie ob die Filtersäcke (12) sauber sind. Wenn nötig bitte reinigen.
- c) Wenn a und b nicht zum Erfolg führen, d.h. der Motor arbeitet nicht, senden Sie das Gerät zu Ihrem Service Center.

### 3. Gerät läuft nicht, aber es pumpt Wasser:

- a) Überprüfen Sie ob die Vorwärts / Rückwärts- Bewegung durch fremde Gegenstände wie Haare, Kaugummis, Heftpflaster etc. an den Antriebsriemen (6) oder Laufriemen (7) blockiert ist.
- b) Überprüfen Sie ob die Antriebsriemen (6) abgesprungen sind. Überprüfen Sie ebenso den Zustand der Antriebsriemen (6). Wenn nötig bitte wechseln.
- c) Überprüfen Sie die Fahrmotor (3) Verbindungen zur Antriebswelle (Nutenstift)
- d) Wenn das Antriebssystem in Ordnung ist, und einer oder beide Fahrmotoren nicht arbeiten, senden Sie das Gerät bitte zu Ihrem Service Center.

### 4. Gerät nimmt keinen Schmutz und keine Ablagerungen auf:

- a) Überprüfen Sie 2a und 2b dieser Anleitung.
  - b) Überprüfen Sie die Rückschlagklappen (23) an der Unterseite Ihres Gerätes. Die Klappen sollten sich frei zum Öffnen und Schliessen bewegen. Wenn nötig säubern und stellen Sie die freie Beweglichkeit der Rückschlagklappen sicher.
- ### 5. Gerät scheint nicht das gesamte Schwimmbad zu bearbeiten:
- a) Meistens ist eine gründliche Reinigung der Filtersäcke (12) nötig
  - b) Überprüfen Sie ob das Schwimmkabel (15) komplett ausgelegt und nicht verdreht ist.
  - c) Ermöglichen Sie dem Gerät einen kompletten Reinigungszyklus zu durchlaufen.
  - d) Stellen Sie sicher, dass der Tragegriff (14) diagonal zum Gerät justiert ist.
  - e) Überprüfen Sie ob der Pumpenmotor (2) arbeitet. Bitte auch den Absatz 4 „Gerät nimmt keinen Schmutz und keine Ablagerungen auf“ dieser Anleitung beachten.
  - f) Sollte nach der Bearbeitung aller oben aufgeführten Punkte im noch ein Problem auftreten, rufen Sie Ihren Händler für weitere Hilfe an.

### 6. Beim Herausnehmen aus dem Schwimmbecken kommt Schmutz aus dem Aquabot (die Bodenplatte schließt nicht einwandfrei):

- a) Bodenplatten (24) – Überprüfen Sie ob diese in allen Halteclips am Geräteboden verankert sind..
- b) Rückschlagklappen (23) – Überprüfen Sie ob die Rückschlagklappen (23) an der Unterseite Ihres Gerätes sich frei auf und zu bewegen. Wenn nötig die Klappen reinigen.

### 7. Das Kabel ist verdreht:

- a) Drehen Sie die diagonale Stellung des Tragegriffs um
- b) Benutzen Sie das E-Z Swivel wie unten gezeigt.

\*Reparaturen am Netzteil (auch am Netzkabel) unbedingt vom autorisierten Händler, Vertriebspartner oder Service Center durchführen lassen, da nur diese das geeignete Spezialwerkzeug besitzen.